



難易度 ★☆☆☆☆

商品内容

- ・「レシピ：用意するもの」 A4×1枚
- ・「レシピ：作り方」 A3×2枚
- ・「パターン」 A4×1枚
- ・「オリジナルネームタグ」 1枚
(郵送版のみ)

1.絵型

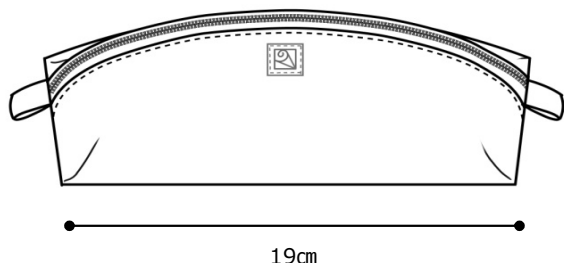

2.サイズ

19cm

3.材料

- ・表布 25cm幅×15cm × 2枚
 - ・別布 25cm幅×15cm × 2枚
 - ・ファスナー 20cm
(※あれば、3V S (ビスロン) ファスナーが良い)
 - ・綿綾テープ 1.5cm幅×10cm
 - ・バイアステープ 25mm幅×30cm
 - ・ハーフバイアステープ 50cm
(※無くてもOK)
- ・ハーフバイアステープを貼る理由：
伸びやすく、縫いにくいカーブになってる部分に貼ります。

4.パターン枚数

・ 本体	1枚
パターン合計枚数	1枚

5.裁断枚数

・ 表布	2枚
・ 別布	2枚
裁断合計枚数	4枚

6.裁断図

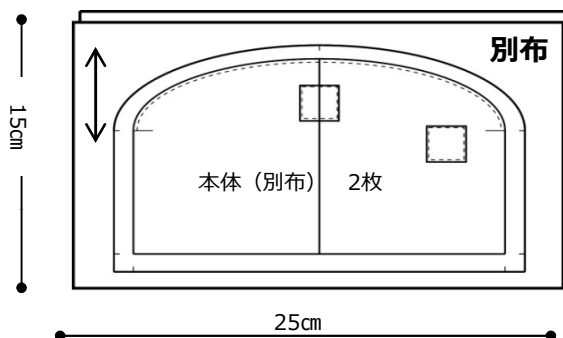
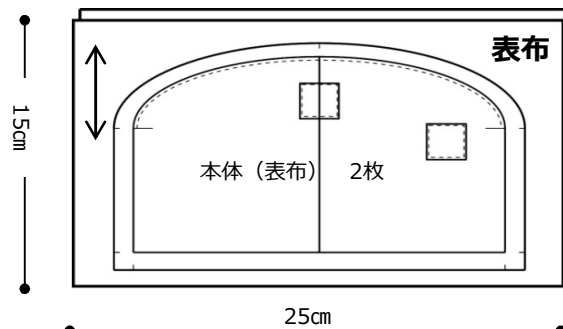

① 裁断&準備

1. きりとり線に沿って、型紙を切る。
2. 型紙の「●」印にテープを貼り、目打ちやハトメ穴をあける。
3. 「レシピ：用意するもの」を参考に布を裁断する。
4. 上記 2. で型紙の「●」印に穴を開けたところに、チャコで印を付ける。
5. 印付け（ノッチ）をする。
 - ・パターンの縫い代「-」マークに、0.3cmのノッチ（切りこみ）又は、チャコで印を付ける。

② アイロン 準備作業

1. 本体に、ハーフバイアステープを貼る。
※無くてもOK

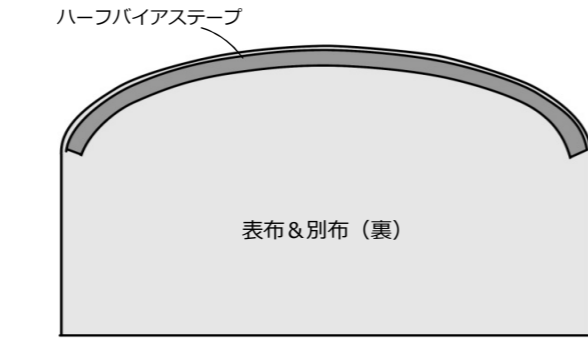

・ハーフバイアステープを貼る理由：
伸びやすく、縫いにくいカーブになっている部分に貼ります。
カーブが伸びて、縫いにくい方はハーフバイアステープを貼ってください。

③ ミシン&アイロン 縫い合わせ

1. ネームタグをカットし、【ほつれ止め液】を塗って乾かし、ネームタグを縫い付ける。（2ヶ所）

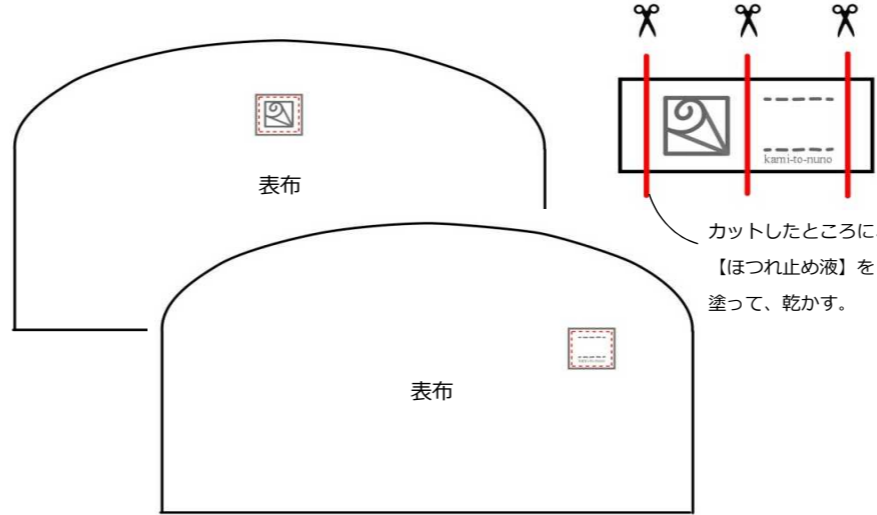

2. 表布（2枚）にファスナーを仮止めする。（0.5cm）

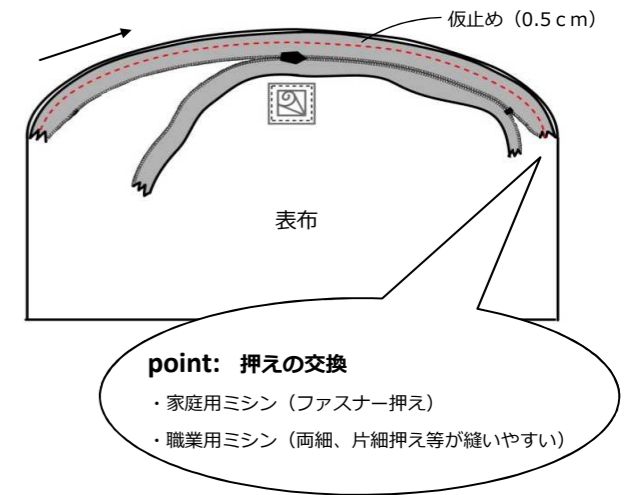

3. 2.に別布（2枚）を縫い合わせる。（0.7cm）

3-1. 下記のように置く。

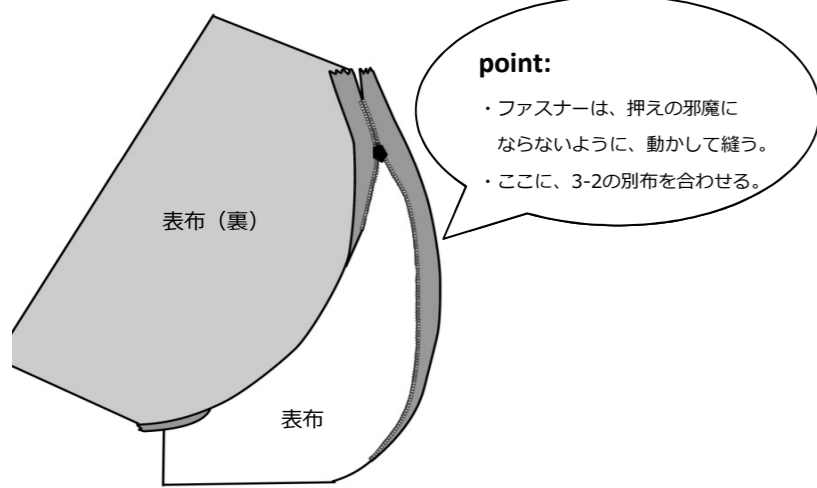

3-2. 別布を合わせて、縫い合わせる。

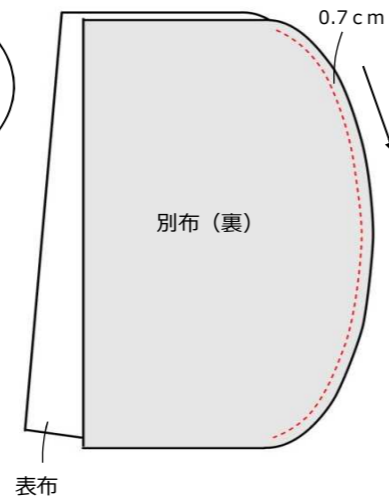

4. ファスナー位置に、コバステッチをかける。

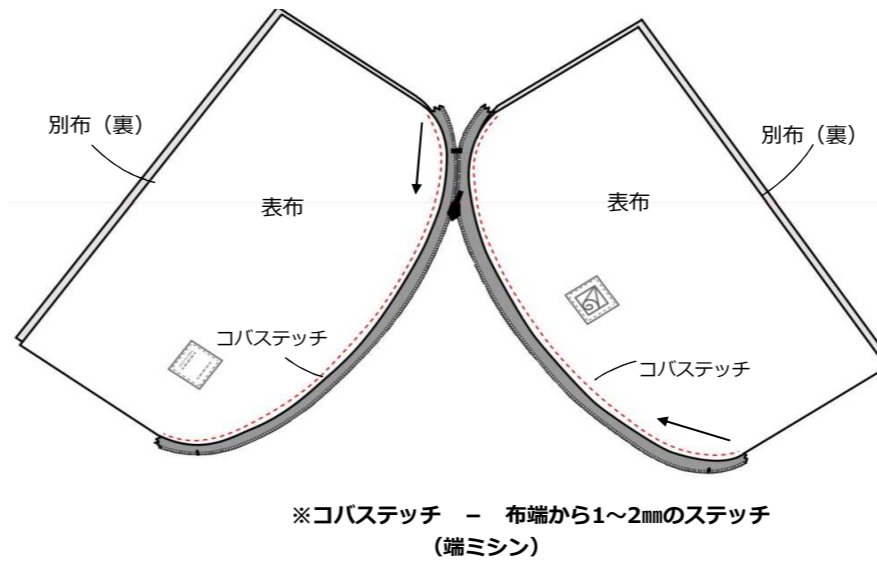

5. 表布同士、別布同士を中表に合わせ、縫い代を縫う。（ファスナーは、開くと縫いやすい）

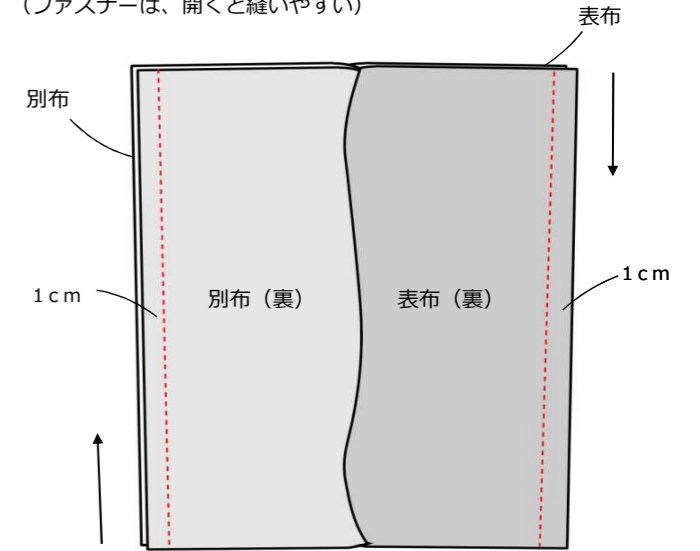

6. 縫い代を割る。（ファスナーは、開くとアイロンしやすい）

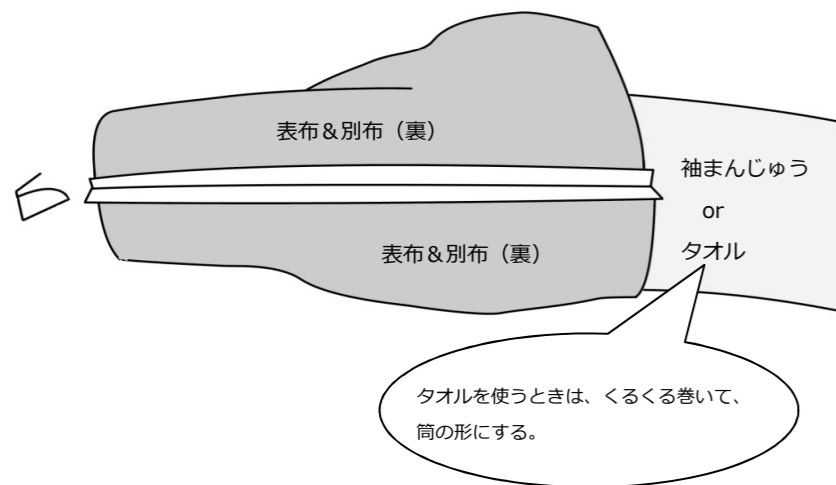

7. 表に返し、縫い代同士を合わせ、仮止めする。

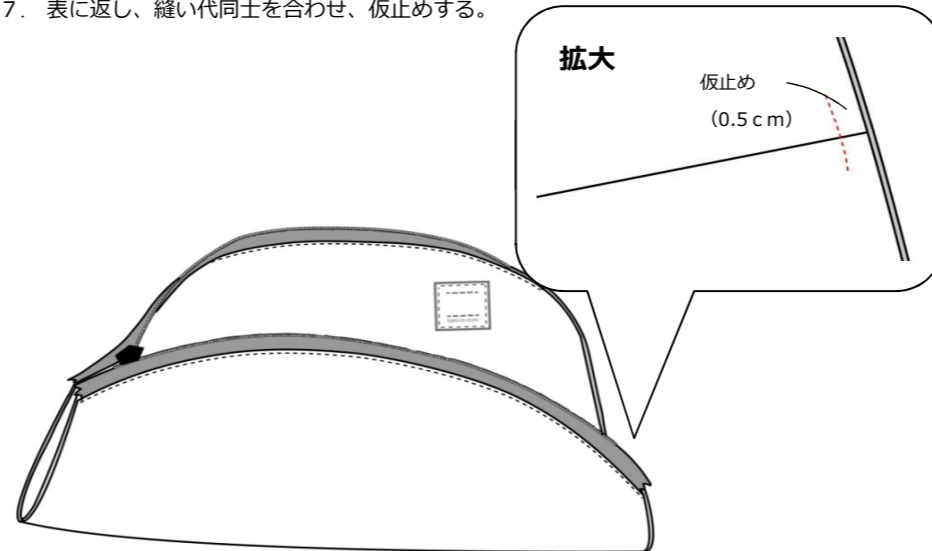

8. 表布に持ち手（綿綾テープ）を仮止めする。（綿綾テープは5cmにカットする。）

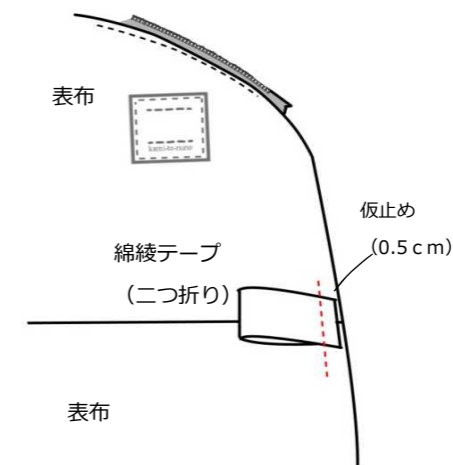

9. 縫い代を縫う。

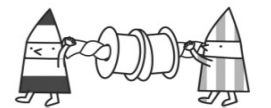
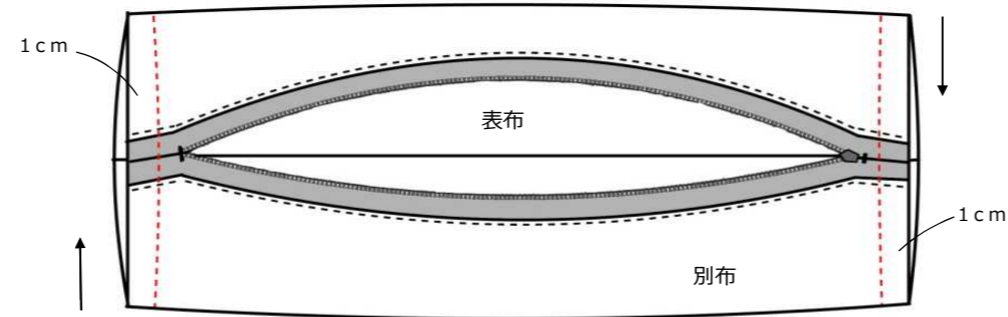
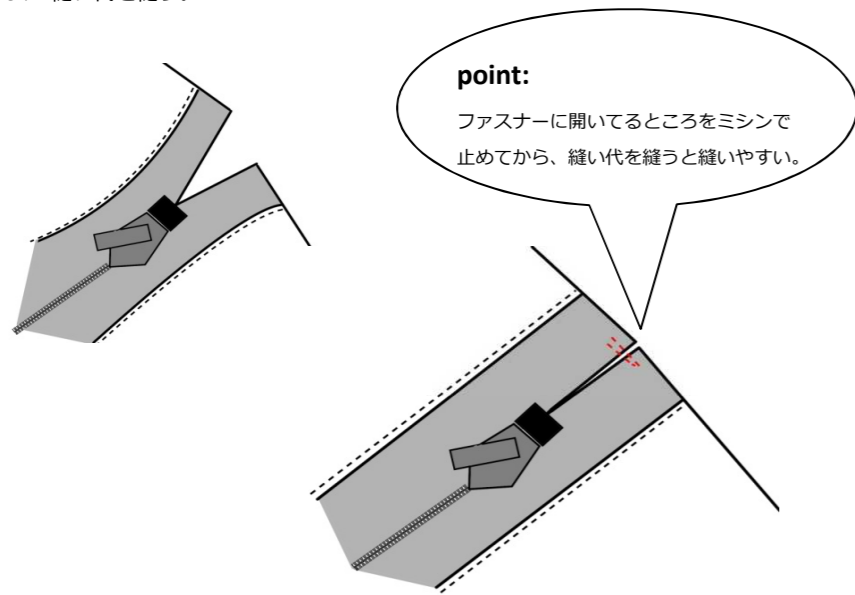

10. バイアステープで縫い代を処理する。

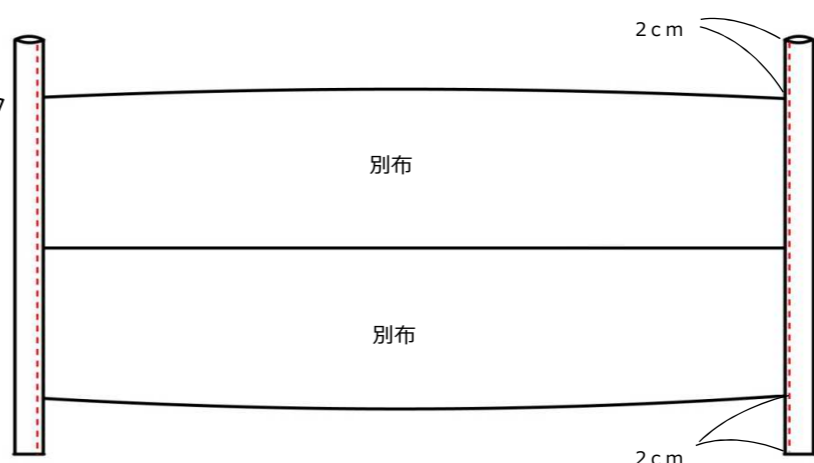
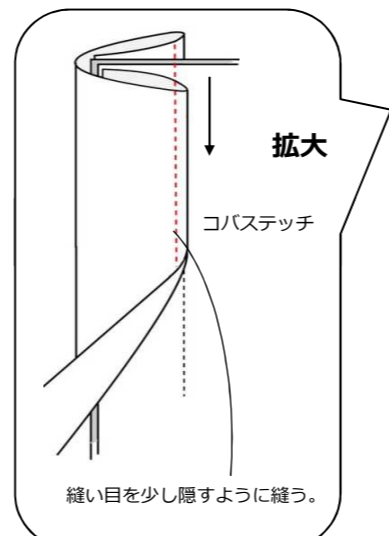
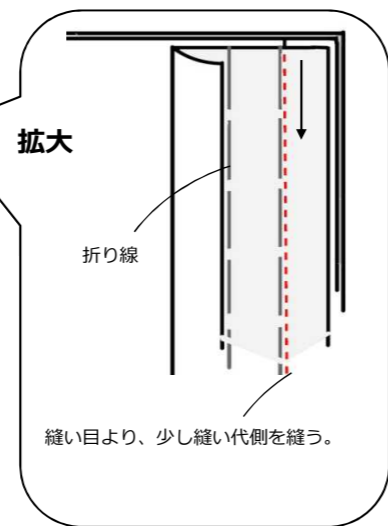
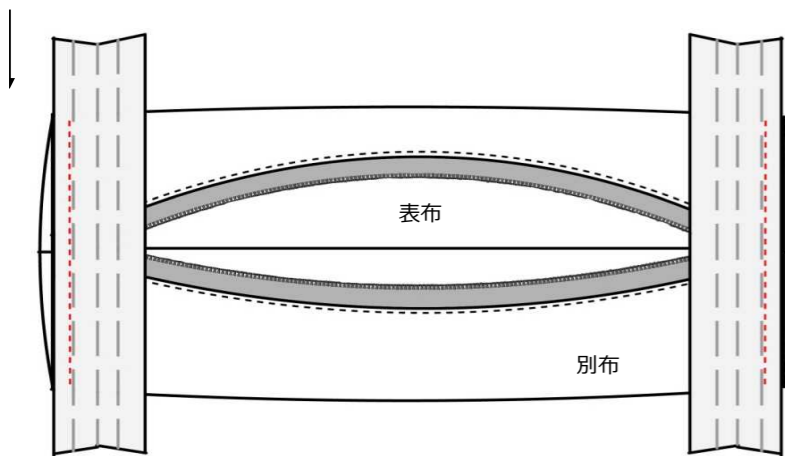

バイアステープの端を2つ折りにし、縫い止める。

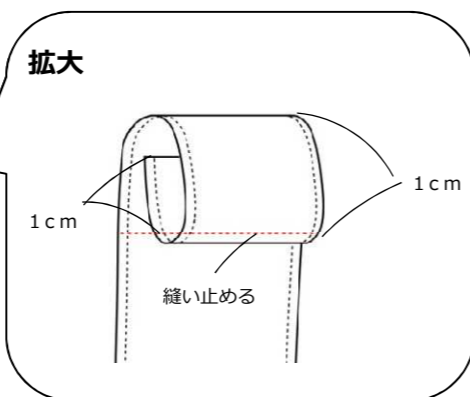
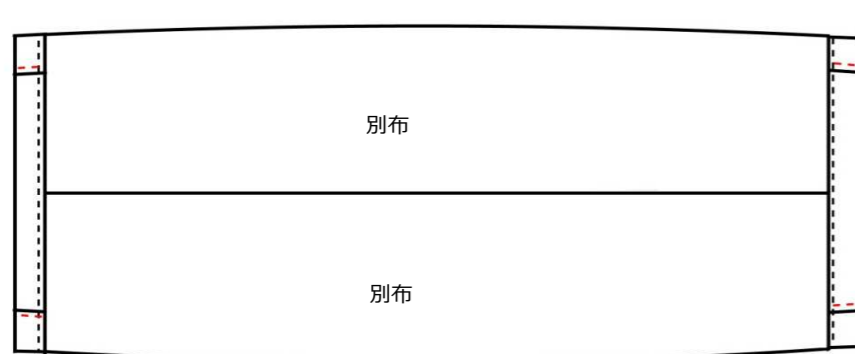

11. 糸つみをする。

※縫い始めと縫い終わりに、糸がでてることが多い。その場所を重点的にチェックし、糸がでていたら糸きりばさみでカットしながら、糸つみをする。

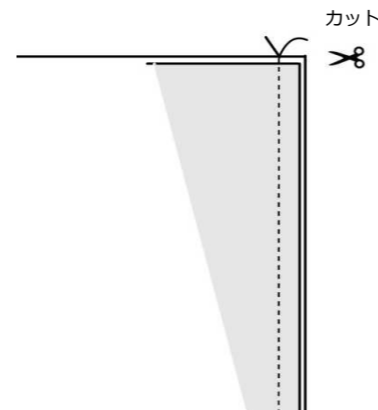

12. 出来上がり。

