



難易度 ★☆☆☆☆

商品内容

- ・「レシピ：用意するもの」 A4×1枚
- ・「レシピ：作り方」 A3×2枚
- ・「パターン」 A3×1枚
- ・「オリジナルネームタグ」 1枚
(郵送版のみ)

1. 絵型

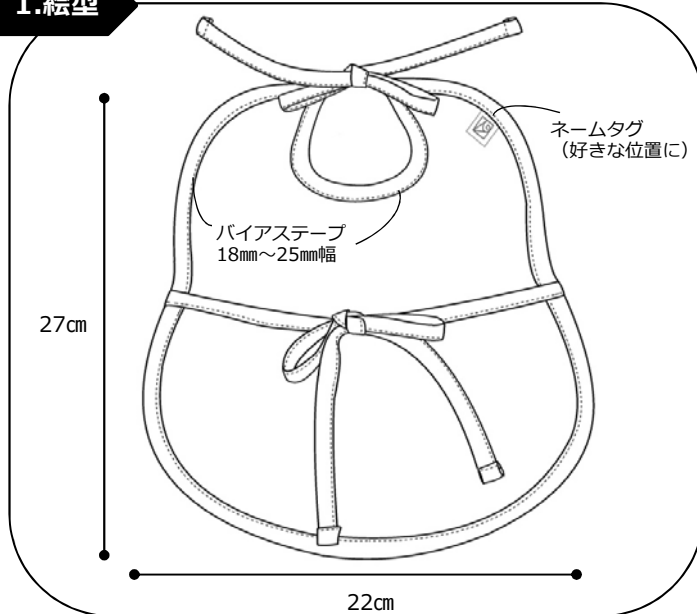

2. サイズ

縦 27cm × 横 22cm

3. 材料

- ・表布 25cm幅×30cm
- ・別布 25cm幅×30cm
- ・バイアステープ (18mm~25mm幅) 240cm

※バイアステープの作り方は、
サイトに掲載しております。

4. パターン枚数

| | |
|-----------------|-----------|
| 1. 本体 | 1枚 |
| パターン合計枚数 | 1枚 |

5. 裁断枚数

| | | |
|---------------|----|-----------|
| (1) 本体 | 表布 | 1枚 |
| (2) 本体 | 別布 | 1枚 |
| 裁断合計枚数 | | 2枚 |

6. 裁断図

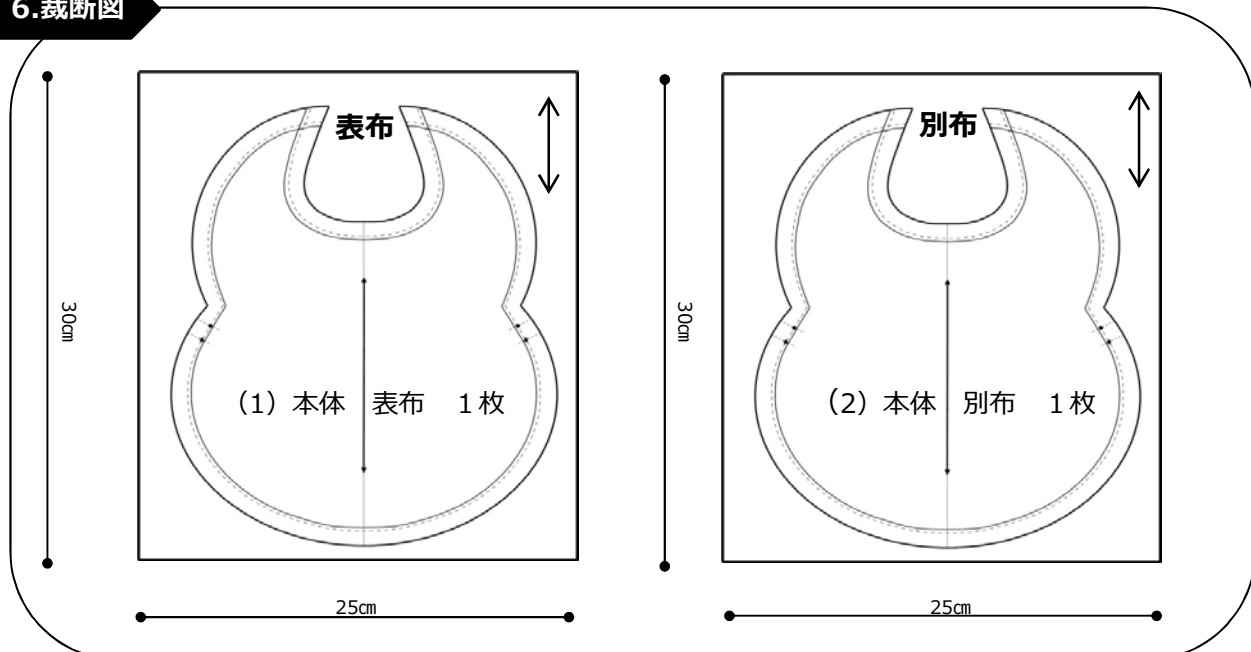

① 裁断&準備

1. きりとり線に沿って、型紙を切る。
2. ヒモ付け位置の「●」印に目打ち等で穴をあける。
(※詳しくは、「縫い始めるための準備」
「4.印付けについて」を参考)
3. 「レシピ：用意するもの」を参考に布を裁断する。
4. バイアステープを作る。
(※バイアステープの作り方は、サイトを参考)

② ミシン 組み立て

1. 表布と裏布を外表に合わせて、パイピングする場所がずれないように、押さえ幅いっぱい(0.5cm位)に仮止めする。

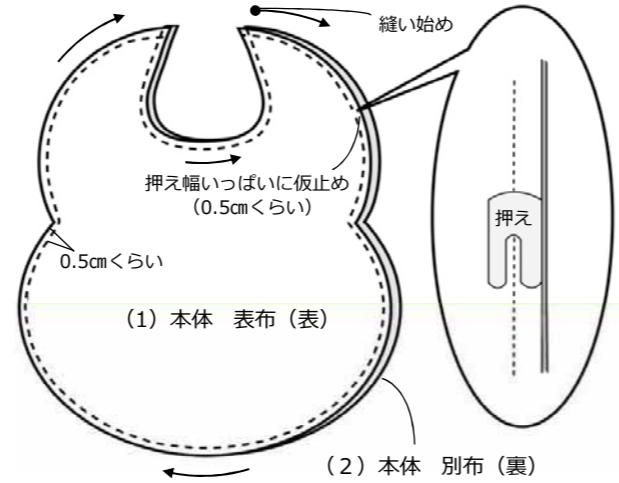

※仮止めするときは、運針を大きくすると良い。

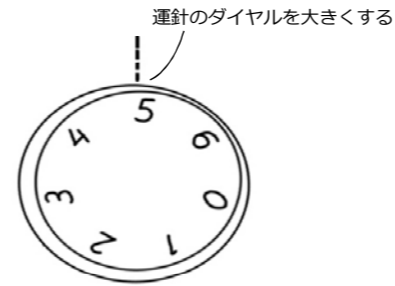

2. ネームタグを仮止めする。

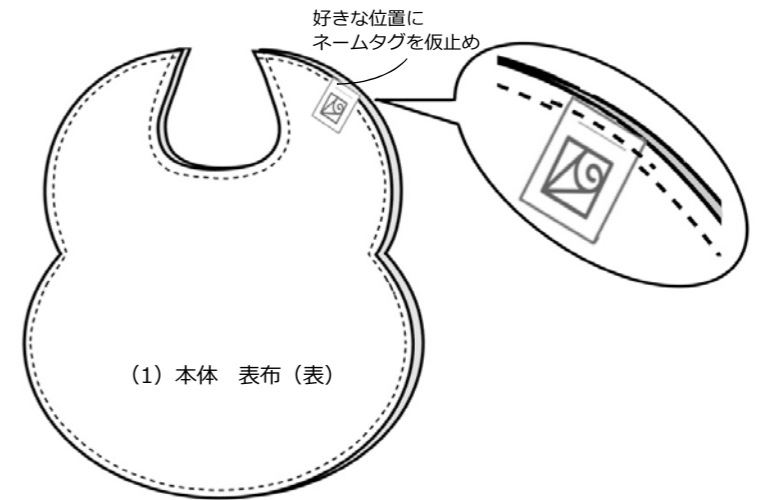

3. 襟ぐりにパイピングを縫い付ける。(バイアステープ パイピング①)

バイアステープの縫い方
-point1:

折り目より、少し縫い代側を縫う。

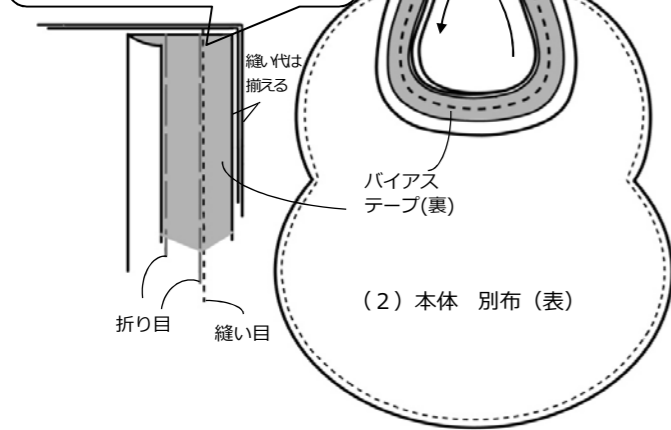

バイアステープの縫い方
-point2:

縫い目を少し覆い隠すように縫う。

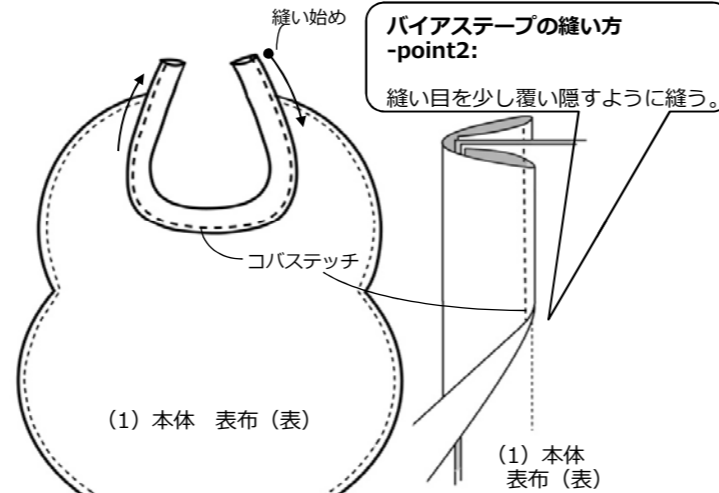

※コバステッチ - 布端から1~2mmのステッチ (端ミシン)

4. 襟ぐりパイピングのはみ出た部分をカットする。

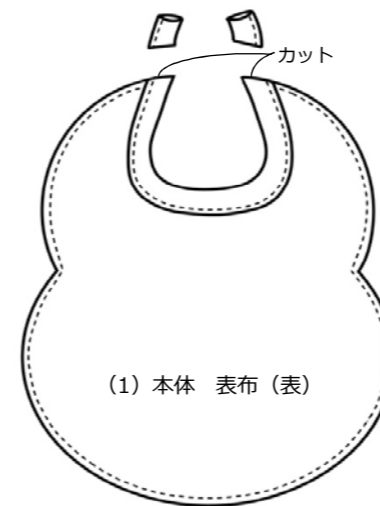

5. 外周のパイピングを縫い付ける。(バイアステープ パイピング②)

※バイアステープの端から30cmのところに印を付け、そこから縫い始める。

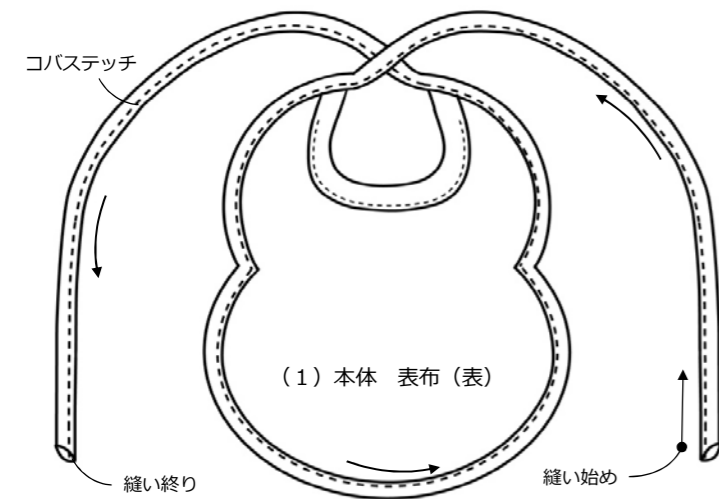
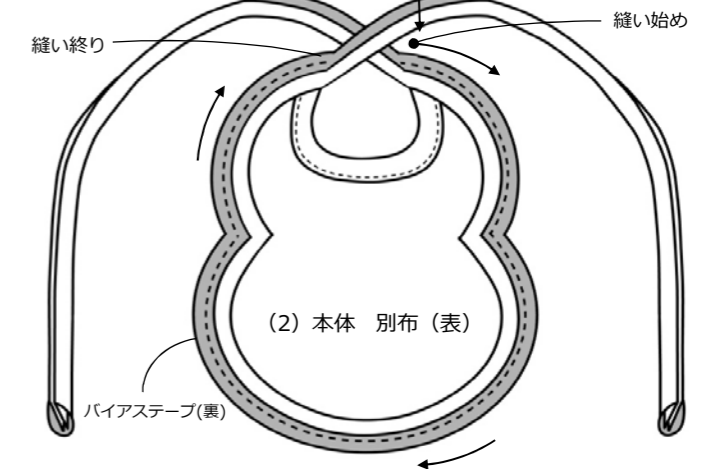

※コバステッチ - 布端から1~2mmのステッチ (端ミシン)

6. 首ヒモを2.7cmでカットする。

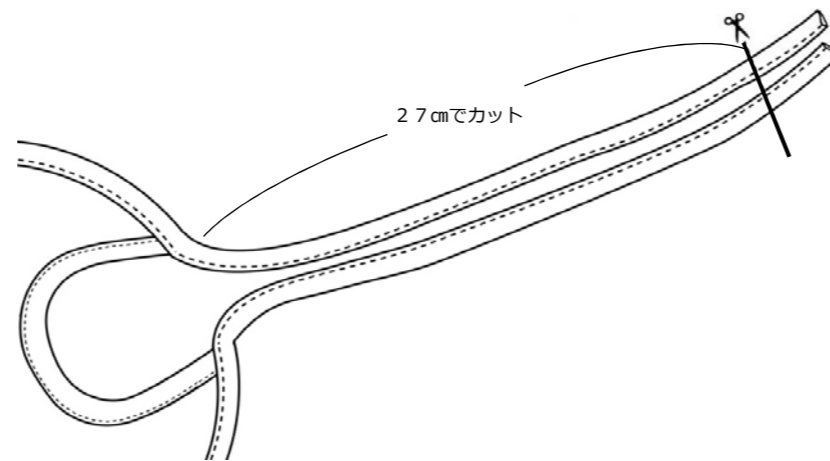

7. ヒモの先を三つ折りにし、縫う。

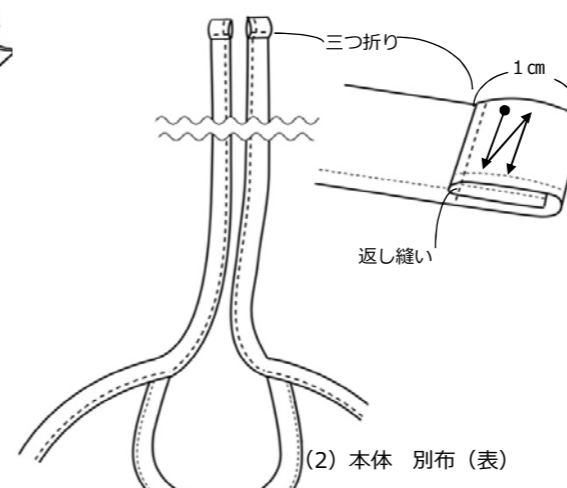

8. 腰ひもの付け位置に、チャコで印を付ける。

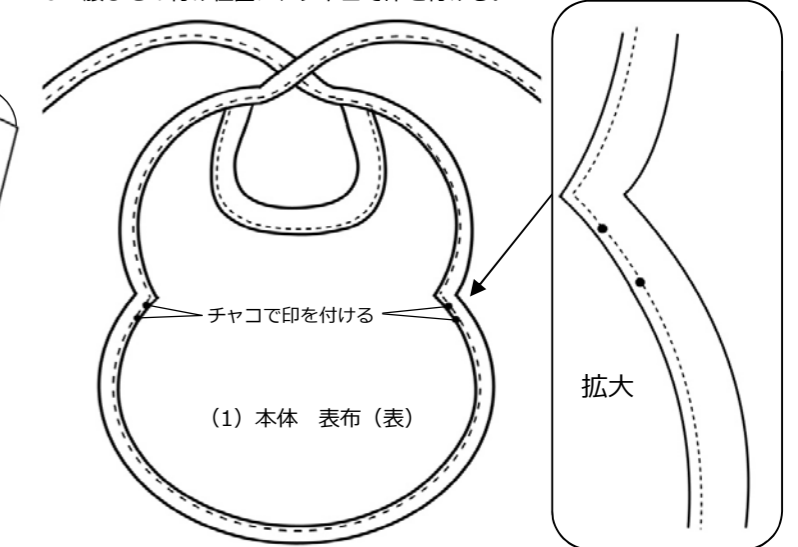

9. 腰ひも (35cm×2本) にカットした、
バイアステープにコバステッチをかける。

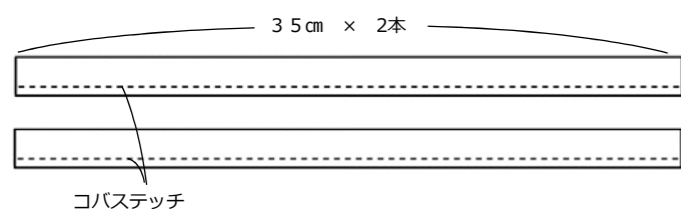

※コバステッチ - 布端から1~2mmのステッチ (端ミシン)

10. チャコで印を付けた、腰ひもの付け位置に、
「9.」で作った腰ひもを縫い付ける。

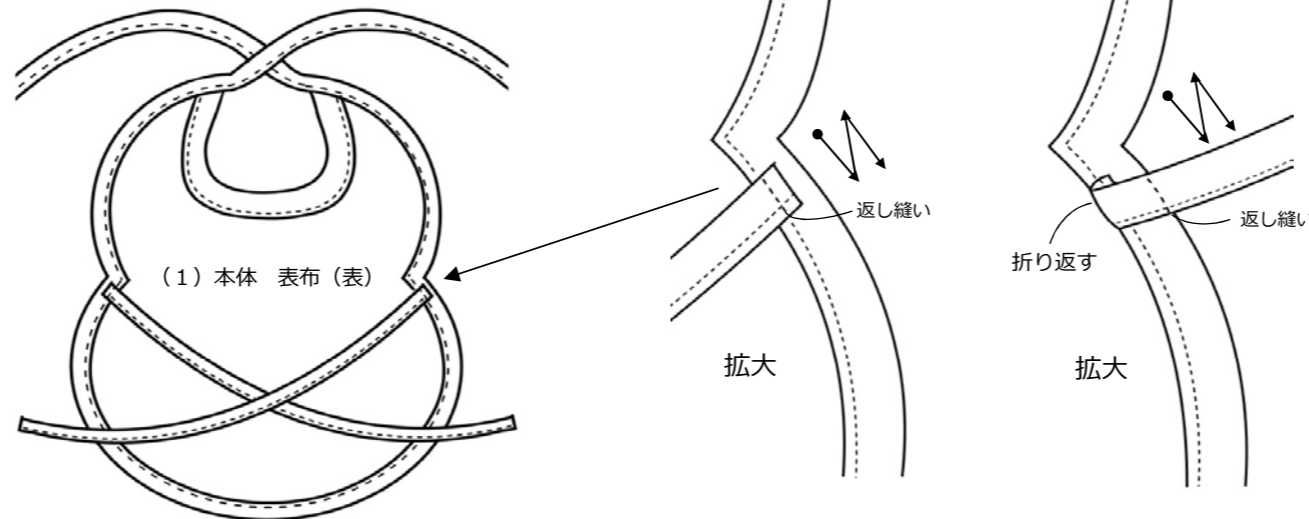

11. 腰ひもの先を三つ折りし、縫う。(返し縫い)

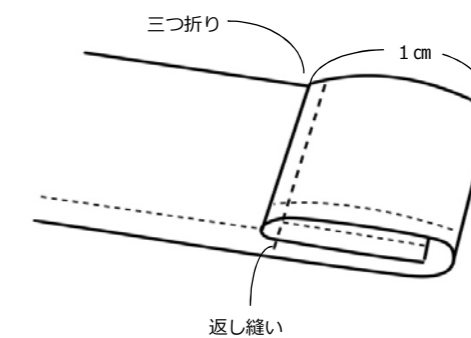

③ 仕上げ 作業

1. 仕上げアイロンして、出来上がり。

